

PALFINGER

P 570

FLEXIBILITÄT IN VOLLER HÖHE

LIFETIME EXCELLENCE



HIGHLIGHTS

- Teleskopierbarer Oberarm bis zu 19 m
- Automatisches Teleskop-Schmiersystem versorgt während des Betriebes der Bühne die Unterarmteleskope mit Fett
- 900 mm Stützhub zum Ausgleich von großen Geländeunebenheiten
- Teleskopierbarer Korb mit 600 Kg Korblast und integrierter Vorbereitung für Powerlift-System
- Hängender Korb ermöglicht ein nahes Heranfahren an Objekte

STANDARDS













- Rückfahrkamera
- Memory-Funktion
- Aufstellautomatik
- Teleskopierbarer Arm
- Bediener-Informationssystem
- Safety Unterlegbohlen
- 230 V CEE-Stromeinspeisung mit CEE-Steckdose im Arbeitskorb
- Assistenzfunktionen

OPTIONEN

- Licht-Pakete
- Arbeitskorb-Kollisionsschutz durch Ultraschallsensoren
- Teleskopierbarer Kamerakorb mit 600 kg Korblast
- Ansteckbare Seilwinde unter dem Arbeitskorb mit 460 kg Hubkraft
- Mobile Funkfernsteuerungen für Hubarbeitsbühne und Stützenbedienung



TECHNISCHE DATEN

	Gesamtgewicht*	26000 kg		max. Reichweite	41 m
	Transportlänge	11,93 m		Schwenkbereich Drehtisch	540°
	Transportbreite	2,51 m		Drehwinkel Arbeitskorb	2 x 200°
	Transporthöhe	3,90 m		Drehwinkel Korbbarm	240°
	max. Abstützbreite	8,89 m		Größe Arbeitskorb	3,81 x 1,04 x 1,10 m
	max. Arbeitshöhe	57 m		max. Korblast	600 kg
	max. Korbbodenhöhe	55 m			

* In Abhängigkeit vom Lkw-Fahrgestell

ARBEITSDIAGRAMME

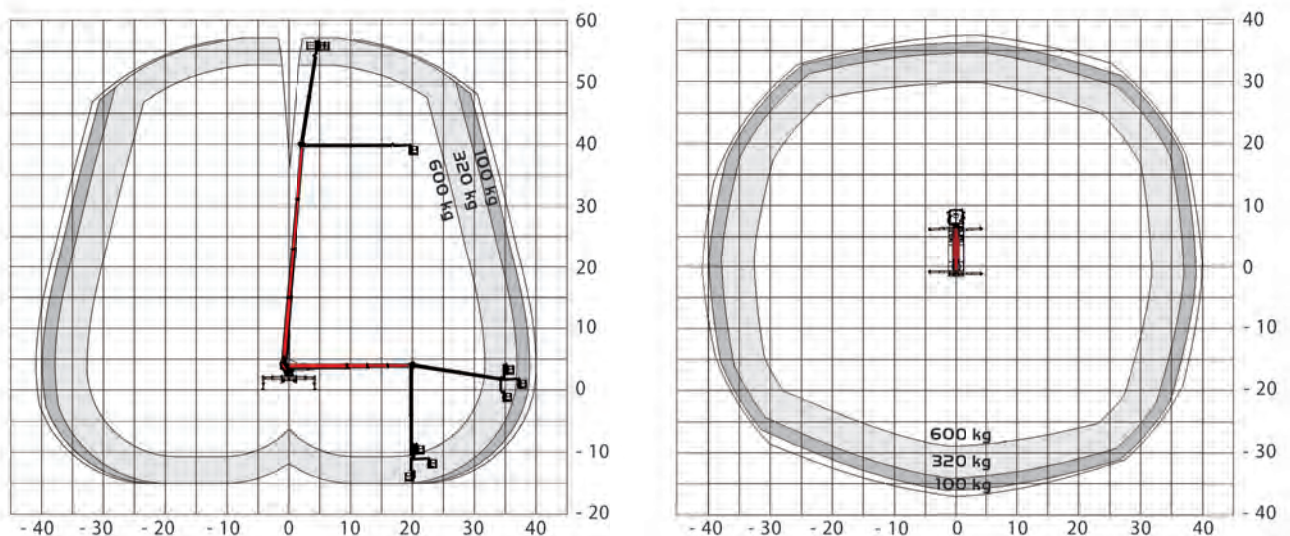

2 % Toleranz bauteilbedingt möglich

ABMESSUNGEN

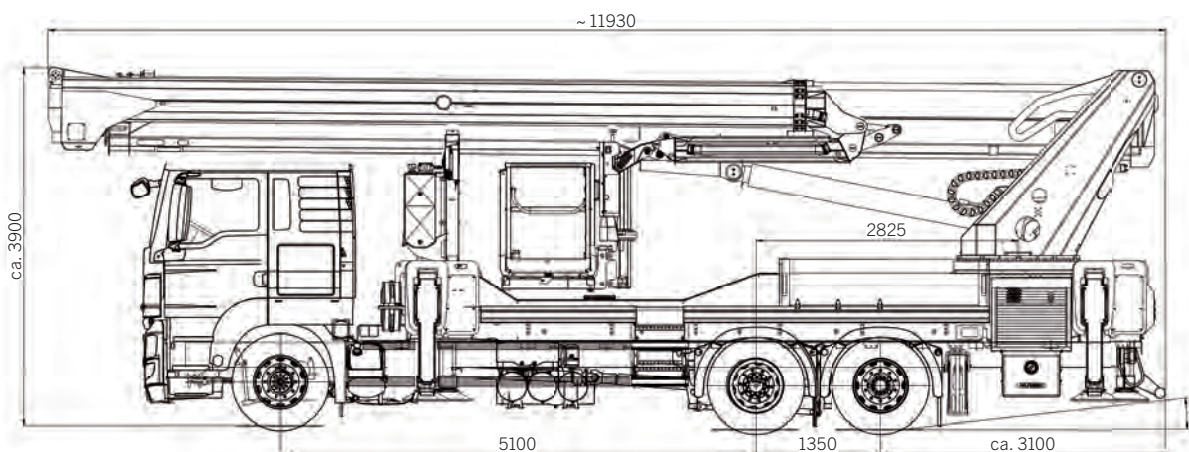

IHR KONTAKT**Palfinger Platforms GmbH**

Düsseldorfer Str. 100
47809 Krefeld | Germany

KP-P570M2+DE

Die abgebildeten Hubarbeitsbühnen sind teilweise mit Wunschausrüstung ausgestattet und entsprechen nicht immer der Standardausführung. Beim Aufbau sind länderspezifische Vorschriften zu beachten. Maßangaben unverbindlich. Technische Änderungen, Irrtümer und Übersetzungsfehler vorbehalten.